

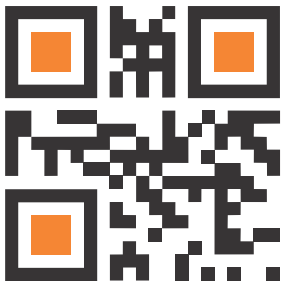

دفترچه راهنما
دستگاه ردیاب وایزر

B60



جهت مشاهده نسخه کامل تر دفترچه راهنما به وب سایت

www.wizer.ir

مراجعه فرمایید.

محتویات درون جعبه

B60

دستگاه ردیاب B60

دسته سیم اصلی دستگاه

رله قطع و وصل

دفترچه راهنما

کارت گارانتی دستگاه

یک عدد سیم کارت اعتباری هدیه

توجه

پیش از خرید نهایی محصول و پرداخت وجه، کلیه موارد ذکر شده در داخل جعبه را بررسی نموده و در صورت فقدان هر یک از موارد، از دریافت این محصول از فروشنده خودداری نمایید.

نحوه جای گذاری سیم کارت

توجه

در صورت استفاده از سیم کارت هدیه درون جعبه دستگاه، ابتدا لازم است با مراجعه به نزدیک ترین شعبه خدمات امور مشترکین تلفن همراه، نسبت فعال سازی آن اقدام گردد.

با هدف مدیریت بهتر شارژیالی درون سیمکارت، اکیداً پیشنهاد می گردد اپلیکیشن همراه من (برای سیم کارت های همراه اول) یا ایرانسل من (برای سیم کارت های ایرانسل) قبل از جای گذاری سیم کارت درون دستگاه نصب شده و سیم کارت مورد نظر بر روی آن ثبت گردد.

کاور سیم کارت را باز نمایید.

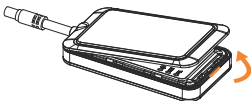

سیم کارت را در محل مربوطه قرار دهید.

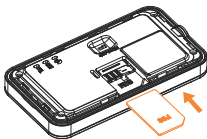

کلید مربوط به فعال سازی باتری داخلی دستگاه B60 وایزر

را در حالت روشن (ON) قرار دهید.

توجه

این کلید به صورت پیش فرض در حالت خاموش (OFF) قرار دارد.

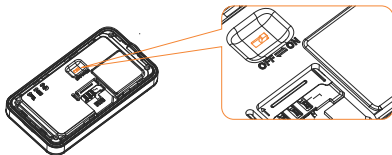

توجه

پس از نصب صحیح سیم کارت، ابتدا از طریق تلفن همراه خود با شماره سیم کارت درون دستگاه وایزر تماس گرفته و پس از شنیدن صدای بوق آزاد در کمتر از ۱۰ ثانیه تماس را قطع فرمایید. در صورتی که پیامکی از دستگاه حاوی موقعیت مکانی دستگاه به تلفن همراه شما ارسال شد، عملیات جای گذاری سیم کارت به درستی انجام شده است. در غیر این صورت (عدم برقراری تماس و یا دریافت پیامک)، حتماً قبل از ادامه عملیات نصب از فعال بودن، قرارگیری صحیح و شارژ کافی سیم کارت درون دستگاه وایزر اطمینان حاصل فرمایید.

پس از حصول اطمینان از عملکرد صحیح سیم کارت درون

دستگاه، کاورد دستگاه را مجدداً ببندید.

نحوه نصب دستگاه B60 وایزر

نکته

دیالگرام سیم کشی دستگاه B60 در صفحه ۹ نمایش داده شده است.

جهت نصب دستگاه B60 بر روی وسیله نقلیه خود

مراحل زیر را انجام دهید:

۱ ابتدا دسته سیم اصلی دستگاه را از درون جعبه خارج نموده و از سلامت سیم‌ها اطمینان حاصل نمایید. (در صورت مشاهده هرگونه خرابی با بخش پشتیبانی وایزر تماس حاصل نمایید.)

۲ دسته سیم را به طور کامل به سوکت خارج شده از دستگاه متصل نمایید.

۳ سیم مشکی و قرمز را به ترتیب به سر منفی و مثبت باتری و وسیله نقلیه متصل نمایید.

۴ سیم نارنجی را به ACC پشت سوئیچ متصل نمایید.

نکته

به منظور عملکرد بهتر دستگاه، اکیداً توصیه می‌شود از انجام اتصال ACC اطمینان حاصل نمایید.



به منظور اتصال رله قطع کن برق خودرو، سیم زرد را به سیم تحریک رله (یکی از سیم‌های نازک خارج شده از سوکت رله) متصل نمایید. دقت داشته باشید سیم نازک دیگر به سر مثبت باتری (۱۲ ولت) و سیم‌های ضخیم نیز باید به خط استارت خودرو متصل شوند.

نکته

لطفاً در هنگام نصب دستگاه، به قرارگیری افقی دستگاه به نحوی که کاور سیم کارت به سمت بالا (آسمان) باشد و نبودن سطح فلزی بالای دستگاه و ایزر توجه نمایید.

نکته

لطفاً قبل از نهایی شدن نصب، به عملکرد صحیح چراغ‌های ردیاب مطابق با جزئیات مطرح شده در بخش راهنمای نشانگرهای ردیاب **B60** دقت نمایید.



نحوه سیم‌کشی دستگاه B60

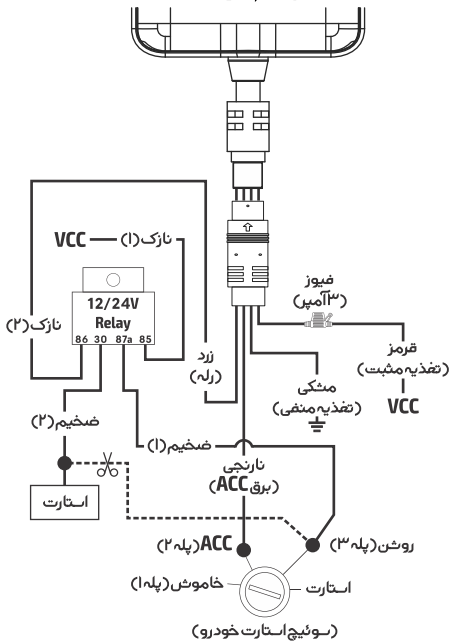





راهنمای نشانگرهای ردیاب B60 و ایزر

توجه

نشانگرهای دستگاه B60 در قسمت بالا و سمت راست زیر کار و رسیم کارت با سه چراغ به رنگ‌های آبی، سبز و قرمز تعبیه شده است. چراغ سبز نشان دهنده وضعیت شبکه GSM، چراغ قرمز نشان دهنده وضعیت تغذیه دستگاه و چراغ آبی نشان دهنده وضعیت سیگنال GPS است.

لازم به ذکر است در صورتی که هر سه چراغ نشانگر به صورت تناوبی (پی در پی) روشن و خاموش می‌شوند، دستگاه در حالت دفاعی قرار دارد.

چراغ سبزرنگ – GSM		
دستگاه در حال فعال سازی سیگنال GSM است.	چشمک زن: ۳ ثانیه روشن / ۳ ثانیه خاموش	
دستگاه به صورت نرمال در حال دریافت سیگنال GSM است.	چشمک زن: ۳ ثانیه روشن / ۳ ثانیه خاموش	
دستگاه متصل به شبکه GPRS است.	چشمک زن: ۱ ثانیه روشن / ۳ ثانیه خاموش	
دستگاه در حال برقراری تماس است.	ثابت روشن	
عدم وجود سیگنال GSM یا سیم کارت	ثابت خاموش	

چراغ قرمز رنگ – تغذیه

باتری داخلی دستگاه ضعیف است.	چشمک زن: ۳ ثانیه روشن / ۳ ثانیه خاموش	
باتری داخلی دستگاه به طور کامل شارژ شده است.	چشمک زن: ۱ ثانیه روشن / ۳ ثانیه خاموش	
دستگاه در حال کارکرد عادی است.	چشمک زن: ۱ ثانیه روشن / ۳ ثانیه خاموش	
باتری داخلی دستگاه در حال شارژ است.	ثابت روشن	
باتری داخلی دستگاه ضعیف / دستگاه خاموش است.	ثابت خاموش	

چراغ آبی رنگ – GPS

دستگاه در حال جستجوی سیگنال GPS است.	چشمک زن: ۳ ثانیه روشن / ۳ ثانیه خاموش	
GPS فعال (قفل) شده است.	چشمک زن: ۱ ثانیه روشن / ۳ ثانیه خاموش	
دستگاه در حالت Sleep و یا GPS غیرفعال است.	ثابت خاموش	

آرامش - هوشمند

@wizerco  

www.wizer.ir